

**INSTALLATIE- /GEBRUIKERSHANDLEIDING**  
**CTOUCH Riva D2**

**HEY YOU,  
LET ME  
HELP!**

## INHOUD

Belangrijke informatie.....	3
Belangrijke veiligheidsmaatregelen .....	4
Standaardaccessoires .....	8
Vesa-steun installeren.....	9
Bedieningspaneel .....	10
Verbindingspaneel .....	11
Verbindingen.....	12
Afstandsbediening.....	14
Basisbediening .....	15
OTA-update .....	18
Het navigatiemenu gebruiken.....	19
Problemen oplossen .....	22
Specificaties.....	23

## BELANGRIJKE INFORMATIE

Wanneer de eenheid niet op een stabiele locatie is geplaatst, kan deze omvallen.

Veel verwondingen kunnen worden voorkomen door onder andere de volgende veiligheidsmaatregelen te nemen:

- Gebruik alleen meubelen die de eenheid kunnen ondersteunen.
- Zorg ervoor dat het CTOUCH interactieve display niet over de rand van het ondersteunende meubilair hangt.
- Plaats het CTOUCH interactieve display niet op een groot meubelstuk (bijvoorbeeld een kast of boekenkast) zonder zowel het meubelstuk als het CTOUCH interactieve display met een geschikte steun te verankeren.
- Plaats geen doek of ander materiaal tussen het CTOUCH interactieve display en het ondersteunende meubilair.
- Laat kinderen niet op het meubilair klimmen om het interactieve CTOUCH-display of de bedieningselementen aan te raken.
- Gebruik het display niet nadat het van een ruimte met een lage temperatuur is verplaatst naar een ruimte met een hoge temperatuur. Dit veroorzaakt namelijk condensatie, wat uiteindelijk kan leiden tot brand, elektrische schokken of ander gevaar.
- Om condensatie te voorkomen, kunt u het device tot 24 uur na ontvangst beter niet gebruiken.

3

### **Waarschuwing!**

Houd kaarsen of ander open vuur uit de buurt van het CTOUCH interactieve display om brand te voorkomen.

## BELANGRIJKE VEILIGHEIDSMATREGELEN

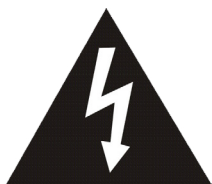

### VOORZICHTIG KANS OP ELEKTRISCHE SCHOKKEN OPEN HET DISPLAY NIET



Dit symbool geeft aan dat gevaarlijke spanning een risico is voor een elektrische schok voor uw CTOUCH interactieve display. Dit label bevindt zich op de achterkant van uw CTOUCH interactieve display.



Dit symbool geeft aan dat belangrijke bedienings- en onderhoudsinstructies zijn opgenomen in de documentatie bij uw CTOUCH interactieve display.

4 Onjuist gebruik kan leiden tot persoonlijk letsel of schade aan eigendommen. Het CTOUCH interactieve display is ontworpen en gefabriceerd met inachtneming van de strengste veiligheidsnormen. **ONJUIST GEBRUIK KAN LEIDEN TOT ELEKTRISCHE SCHOKKEN OF BRAND.** Volg de onderstaande instructies bij het installeren, bedienen en reinigen van het product om potentieel gevaar te voorkomen. Lees voor het gebruik van het product de volgende voorzorgsmaatregelen aandachtig door voor uw veiligheid en om de levensduur van het CTOUCH interactieve display te verlengen.

1. **Lees deze instructies** - U moet alle bedieningsinstructies lezen en begrijpen voordat u het product gaat gebruiken.
2. **Bewaar deze instructies** - Deze veiligheids- en bedieningsinstructies moeten op een veilige plaats worden bewaard voor toekomstige referentie.
3. **Neem alle waarschuwingen in acht** - Neem alle waarschuwingen op het product en in de gebruiksaanwijzing in acht.
4. **Volg alle instructies** - Volg alle bedieningsinstructies op.
5. **Accessoires** - Gebruik uitsluitend door de fabrikant gespecificeerde toebehoren of accessoires. Gebruik geen accessoires die niet door de fabrikant worden aanbevolen. Gebruik van onjuiste accessoires kunnen ongelukken tot gevolg hebben.
6. **Voedingsbron** - Dit product wordt geleverd met een voedingsbron zoals vermeld op het etiket. Als u niet zeker weet welke voedingsbron voor uw locatie geschikt is, raadpleegt u de leverancier van het product of het plaatselijke elektriciteitsbedrijf. Voor extra beveiliging tijdens onweer of wanneer het product gedurende een langere periode onbeheerd wordt achtergelaten, trekt u de stekker uit het stopcontact en koppelt u de kabel los.
7. **Bescherming van het netsnoer** - Voorkom dat iemand over het snoer heenloopt of dat het snoer knikt, met name in de buurt van stekkers, contacten en de plaats waar het snoer uit het device komt.  
**OPMERKING:** Wanneer de netstekker of connector als stroomonderbreker wordt gebruikt, dient deze stroomonderbreker gemakkelijk te bedienen te zijn.
8. **Overbelasting** - Voorkom dat stopcontacten, verlengsnoeren of stekkerdozen op andere apparatuur overbelast raken. Dit kan namelijk leiden tot brand of elektrische schokken.
9. **Binnendringing van vloeistoffen en voorwerpen** - Steek nooit een voorwerp in het product via de roosters of openingen. Het product bevat hoge voltages. Als u een object in het product steekt, kan dit leiden tot elektrische schokken en/of kortsluiting in de interne onderdelen. Mors geen water of vloeistof op het product.
10. **Onderhoud** - Laat onderhoud uitsluitend uitvoeren door gekwalificeerd personeel. Onderhoud is vereist wanneer het device op enige wijze is beschadigd, bijvoorbeeld als het netsnoer of de stekker is beschadigd, er vloeistof in het device terecht is gekomen, een object op het device is gevallen, wanneer het device is blootgesteld aan regen of vocht of wanneer het device niet naar behoren functioneert of is gevallen.
11. **Onderhoud als gevolg van schade** - Als een van de volgende omstandigheden zich voordoet, haalt u het netsnoer uit het stopcontact en neemt u contact op met een gekwalificeerde technicus voor het uitvoeren van reparaties.
  - a. Het netsnoer of de stekker is beschadigd.
  - b. Er is vloeistof gemorst op het product of er zijn voorwerpen in het product terechtgekomen.
  - c. Het product is blootgesteld aan regen of water.
  - d. Het product werkt niet zoals beschreven in de gebruiksaanwijzing.

Raak alleen de bedieningselementen aan die staan beschreven in de gebruiksaanwijzing. Onjuiste afstelling van de bedieningselementen die niet zijn beschreven in de instructies kan schade veroorzaken, waardoor vaak uitgebreide aanpassingen door een gekwalificeerde technicus moeten worden uitgevoerd.

e. Het product is gevallen of de behuizing is beschadigd.

f. Het product werkt niet normaal of er is een duidelijke verandering in de prestaties opgetreden. Elk merkbare storing in het product betekent dat het product onderhoud nodig heeft.

12. **Onderdelen vervangen** – Indien vervangende onderdelen zijn vereist, moet u ervoor zorgen dat de technicus gebruikmaakt van vervangende onderdelen die door de fabrikant zijn gespecificeerd of dezelfde kenmerken en prestaties hebben als de originele onderdelen. Gebruik van niet-goedgekeurde onderdelen kan leiden tot brand, elektrische schokken en/of andere gevaren.
13. **Veiligheidscontrole** – De servicetechnicus dient na onderhouds- of reparatiewerkzaamheden veiligheidscontroles uit te voeren om te controleren of het device correct functioneert.
14. **Wand- of plafondmontage** – Wanneer het device aan een wand of plafond wordt gemonteerd, moet u ervoor zorgen dat dit gebeurt volgens de door de fabrikant aanbevolen methode. Dit is van belang voor de veiligheid.
15. **Gebruik van een standaard** – Gebruik uitsluitend de trolleystandaard of wandbeugel zoals gespecificeerd door de fabrikant of die met het device wordt verkocht. Monteer het product niet op een onstabiele standaard of wandbeugel. Als het product op een onstabiele basis wordt geplaatst, kan het vallen, wat kan leiden tot ernstige ongevallen en schade aan het apparaat. Volg bij montage aan een wand de instructies van de fabrikant. Gebruik alleen montageonderdelen die door de fabrikant worden aanbevolen.  
Zorg ervoor dat u alle 4 bouten gebruikt bij het plaatsen van een CTOUCH display op de Wallom2-liften.
16. **Verplaatsing** – Wanneer een trolley wordt gebruikt, wees dan voorzichtig bij het verplaatsen van de trolley met het device om letsel te voorkomen doordat de trolley kantelt. Als de trolley plotseling stopt, u te hard tegen de trolley duwt of wanneer de trolley over ongelijke oppervlakten wordt verplaatst, kan het product van de trolley vallen.  
Ga voorzichtig te werk, het sterktepunt mag niet in het display verschijnen. Verplaats het CTOUCH interactieve display nooit wanneer het netsnoer nog is aangesloten.
17. **Gebruik dit device niet in de buurt van water**, bijvoorbeeld in de buurt van een badkuip, wasbak, aanrecht, waskuip, in een natte kelder of bij een zwembad. Het apparaat mag niet worden blootgesteld aan druipende of spattende vloeistoffen en er mogen geen voorwerpen gevuld met vloeistoffen, zoals vazen, op het apparaat worden geplaatst. Gebruik het apparaat niet onmiddellijk na het verplaatsen van een omgeving met een lage temperatuur naar een met een hoge temperatuur, omdat dit condensatie veroorzaakt, wat kan leiden tot brand, elektrische schokken of andere gevaren.
18. **Reinig het device uitsluitend met een vochtige doek** – Haal de stekker van het device uit het stopcontact voordat u het reinigt. Gebruik geen vloeibare reinigingsmiddelen of spuitbussen. Gebruik een zachte doek. Neem contact op met uw dealer voor ons reinigingsmateriaal of kijk op [support.ctouch.eu](http://support.ctouch.eu) voor onze reinigungsadviezen.
19. **Ventilatie** – Blokkeer de ventilatieopeningen niet. Installeer het CTOUCH interactieve display volgens de instructies van de fabrikant. Roosters en andere openingen in de behuizing zijn bedoeld voor ventilatie. Dek deze roosters en openingen niet af. Onvoldoende ventilatie kan namelijk leiden tot oververhitting en/of verkort de levensduur van het product. Dit product is niet ontworpen voor ingebouwde installatie. Plaats het product daarom niet in een afgesloten ruimte, zoals een boekenkast of een rek, tenzij er voldoende ventilatie is en de voorschriften van de fabrikant zijn opgevolgd.  
Het moet een tussenruimte rond het product hebben en hoe breder de warmteafvoer is, hoe beter. Suggestie bovenzijde >10 cm, rondom >10 cm en achterzijde >2,5 cm.
20. **Warmtebronnen** – Installeer het device niet in de buurt van warmtebronnen, zoals radiatoren, verwarmingsroosters, kachels of andere apparaten (waaronder versterkers) die warmte produceren.
21. **Bescherming van het paneel** – Het displaypaneel van dit product is gemaakt van glas. Hierdoor kan het paneel breken wanneer het valt of hard in aanraking komt met een ander object. Voorkom verwondingen door scherven wanneer het displaypaneel breekt.  
Gebruik geen harde of scherpe voorwerpen om speciale pennen te gebruiken wanneer u op het scherm schrijft.  
Veeg het scherm voorzichtig schoon van de ene kant naar de andere kant tot het er volledig schoon uitziet.  
Niet in alle richtingen veegen.
22. **Defecte pixels** – Het displaypaneel is een hoogwaardig product dat zeer gedetailleerde beelden levert. Op het scherm kunnen af en toe een paar niet-actieve pixels worden weergegeven als blauwe, groene of rode pixels. Dit is niet van invloed op de prestaties van uw product.
23. **Plaatsing van het display** – Gebruik het display niet in de modus Staand of horizontaal, dit kan de warmteafvoer belemmeren. Als u dit toch doet, vervalt de garantie.

**Waarschuwing!** Voor extra veiligheid moet een device met klasse I-constructie met een geaarde stekker op een geaard stopcontact worden aangesloten.

## DE LOCATIE/OMGEVING

- Als de eenheid wordt gebruikt in een ruimte (locatie) met een lage temperatuur, kan het beeld sporen achterlaten of enigszins vertraagd lijken. Dit is geen storing. Het device herstelt zich zodra de temperatuur weer normaal is.
- Laat het device niet in een warme of koude ruimte staan. Zorg dat het device niet wordt blootgesteld aan direct zonlicht en niet wordt geplaatst in de buurt van verwarmingsapparatuur of in een ruimte met een hoge vochtigheid. Dit heeft een negatieve invloed op de prestaties van het CTOUCH interactieve display. Bovendien kan de behuizing vervormd raken.
- Omgevingsfactoren:
  - Temperatuur bij gebruik: 0 °C tot 40 °C
  - Vochtigheid bij gebruik: 10% tot 90%, niet-condenserend
  - Opslagtemperatuur: -15 °C tot 45 °C
  - Vochtigheid bij opslag: 10% tot 80%
  - Atmosferische druk: 86 kPa ~106 kPa

## NABEELDEN

6

Als beelden langdurig op het scherm blijven staan, kan dit leiden tot blijvende nabeelden op het scherm. De achtergrondafbeelding is dan als een vast beeld zichtbaar in normale programma's. Dit onomkeerbare effect kan worden beperkt door de volgende stappen uit te voeren:

- Verlaag de helderheid of het contrast tot het minimale niveau.
- Geef de vaste afbeelding niet gedurende lange perioden weer.
- Schakel het beeldscherm uit als u dit niet gebruikt.

## **Belangrijke informatie over het gebruik van videogames, computers, ondertitels of andere vaste beelden.**

- Laat een stilstaand beeld niet gedurende langere tijd op het scherm staan. Dit kan leiden tot nabeelden op het scherm. Voorbeelden van stilstaande beelden zijn logo's, videospelletjes, computerbeelden, teletekst en beelden die in de modus 4:3 worden weergegeven.

## Waarschuwingen!

- Het blijvend nabeeld op het scherm als gevolg van het gebruik van vaste beelden komt niet voort uit foutieve werking van het device en wordt als zodanig niet gedekt door de garantie.
- Dit product is niet ontworpen voor langdurige weergave van vaste beelden.

## Reiniging en onderhoud

Reinig het device met een zachte, droge doek. Reinig de behuizing met een zachte, pluisvrije doek. Als de behuizing erg vies is, bevochtigt u een zachte, pluisvrije doek met een mild reinigingsmiddel. Knijp de doek uit voordat u de behuizing reinigt.

- Gebruik een schone doek om de behuizing droog te maken.
- Gebruik lenzenvloeistof om hardnekkige vlekken op het scherm te verwijderen.
- Gebruik nooit alcohol, verfverdunner of wasbenzine om het device schoon te maken.

## Het CTOUCH interactieve display dragen of verplaatsen

- Houd de interactieve CTOUCH-display bij het frame vast als u de display verplaatst.
- Wees voorzichtig bij het verplaatsen of dragen van het interactieve CTOUCH-display. De rand is namelijk erg dun.
- Stel het display tijdens het vervoeren niet bloot aan schokken of trillingen en gebruik geen buitensporige kracht.

## Milieubescherming

Het CTOUCH display mag niet via het huishoudelijk afval worden verwijderd. Maak hiervoor, waar mogelijk, gebruik van recyclingvoorzieningen. Of neem contact op met CTOUCH om uw CTOUCH display gratis terug te sturen.

## STANDAARDACCESSOIRES

### Uitpakken

De productverpakking bevat de volgende onderdelen.

8

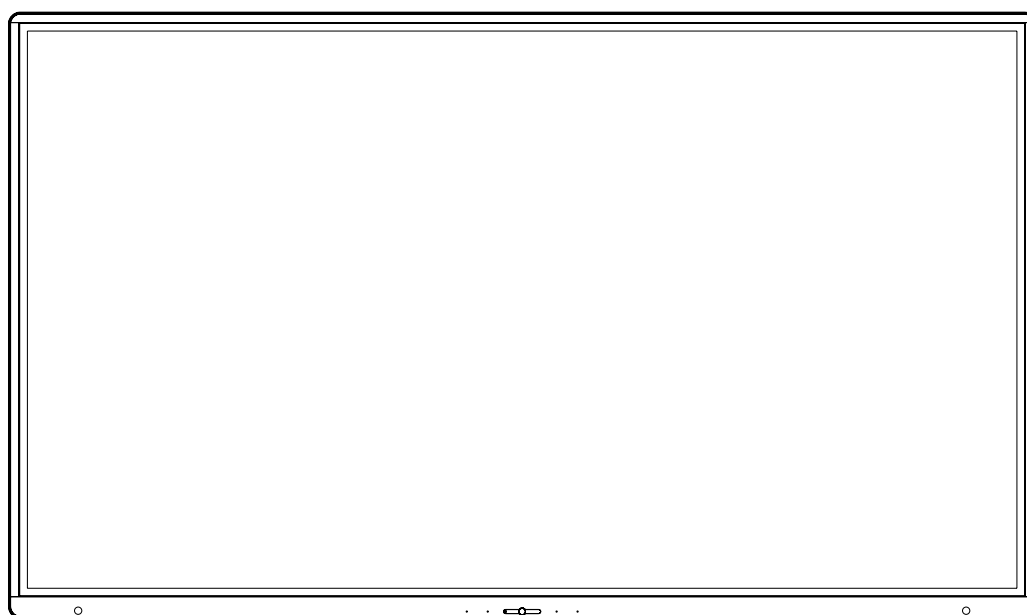

CTOUCH interactieve display



Afstandsbediening



2 CTOUCH-pennen



Netsnoer

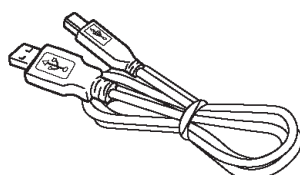

USB-kabel

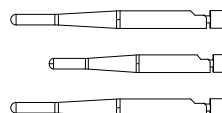

Wifi-antenne

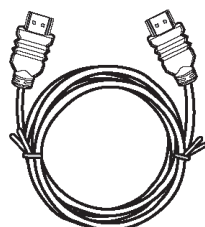

HDMI-kabel

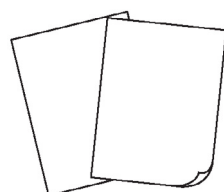

Quick start guide

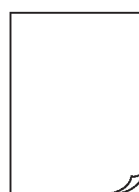

Garantiekaart en Welkomstbrief

**Opmerking:** De afbeeldingen kunnen enigszins afwijken van de onderdelen die bij uw product worden geleverd.



## VESA-STEUN INSTALLEREN

1. Neem contact op met een deskundige voor hulp bij de montage van het interactieve CTOUCH-display. CTOUCH is niet verantwoordelijk voor schade aan het product of letsel aan uzelf als u het interactieve CTOUCH-display zelf monteert.
2. Monteer het interactieve CTOUCH-display niet terwijl het interactieve CTOUCH-display is ingeschakeld. Dit kan persoonlijk letsel veroorzaken als gevolg van een elektrische schok.
3. Gebruik standaard M8 x 25mm-schroeven (4 stuks) om het interactieve CTOUCH-display te monteren.

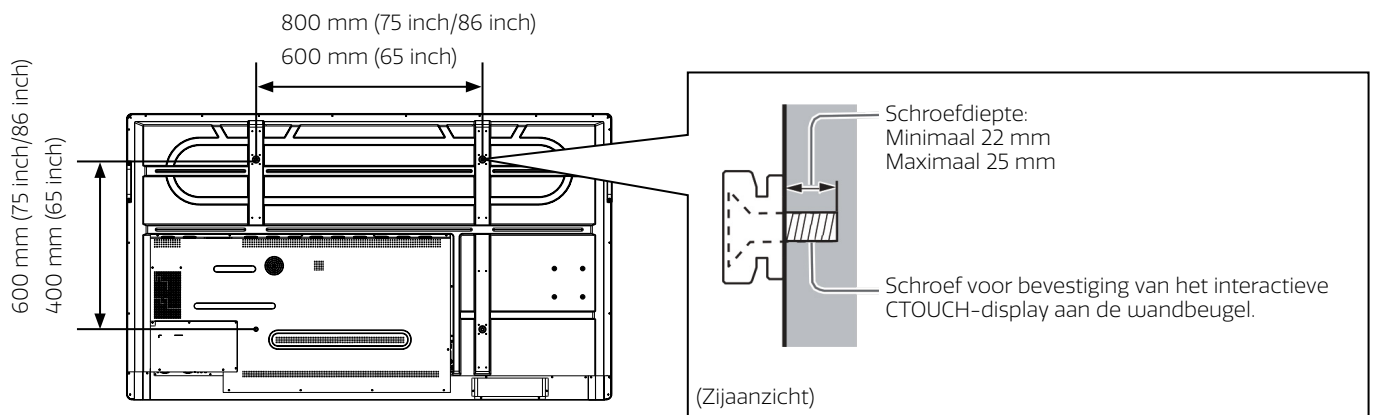

### Waarschuwing!

- Vraag altijd een gekwalificeerde monteur om de installatie uit te voeren. Onjuiste montage kan ertoe leiden dat de apparatuur valt, wat letsel aan uzelf en schade aan het product tot gevolg kan hebben. Eventuele schade die is ontstaan omdat u de montage niet door een professionele installateur hebt laten uitvoeren, zal uw garantie doen vervallen.
- Als u optionele accessoires of beugels gebruikt, dient u altijd te controleren of de meegeleverde instructies volledig worden opgevolgd.
- Monteer het apparaat niet direct onder de plafondverlichting (zoals spotlights of halogeenlampen), die doorgaans veel warmte afgeven.
- Wees voorzichtig bij het bevestigen van wandbeugels aan de muur. Apparatuur voor wandmontage mag niet door metaal in de muur worden geaard. Controleer altijd of er geen elektrische kabels of leidingen in de muur aanwezig zijn voordat u de beugel ophangt.

## BEDIENINGSPANEEL

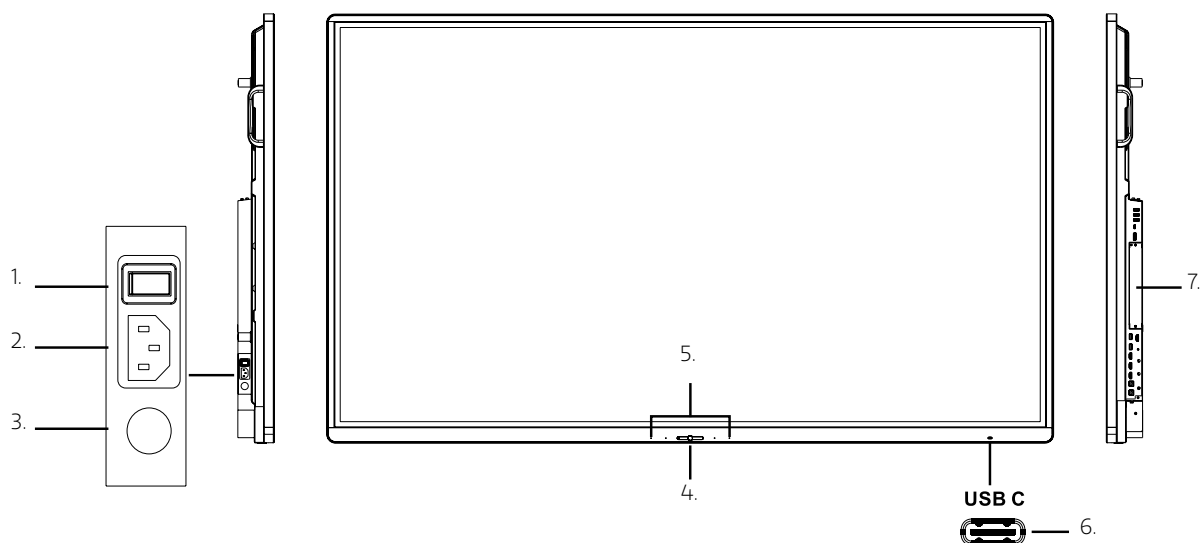

10

NR.	BESCHRIJVING	
1.	Aan-uitschakelaar	Druk op ( I ) om het apparaat in te schakelen, druk op ( O ) om het apparaat uit te schakelen. <b>Opmerking:</b> Bedek de aan/uit-schakelaar om veiligheidsredenen niet.
2.	Netsnoeringang	Sluit het netsnoer aan op deze aansluiting en op een stopcontact.
3.	Zekering	12A 250V
4.	CTOUCH-knop	
	Power LED	Rood: In stand-bymodus. Wit: Ingeschakeld.
	Sensor van afstandsbediening	Richt de afstandsbediening op deze plek op het interactieve CTOUCH-display.
	Aan-uitknop	Houd de knop ongeveer 2 seconden ingedrukt om het interactieve CTOUCH-display in of uit te schakelen.
	Navigatiebalkbediening	Druk eenmaal op de knop om de navigatiebalk te openen.
5.	Microfoon	Stembediening
6.	USB-C	Geleverd vermogen 65W - 5V DC 3A, 9V DC 3A, 15V DC 3A, 20V DC 3,25A Sluit een extern apparaat met een USB-C-kabel aan op deze poort.
7.	OPS-modulesleuf	Voor aansluiting van een OPS-module (optioneel).

## VERBINDINGSPANEEL

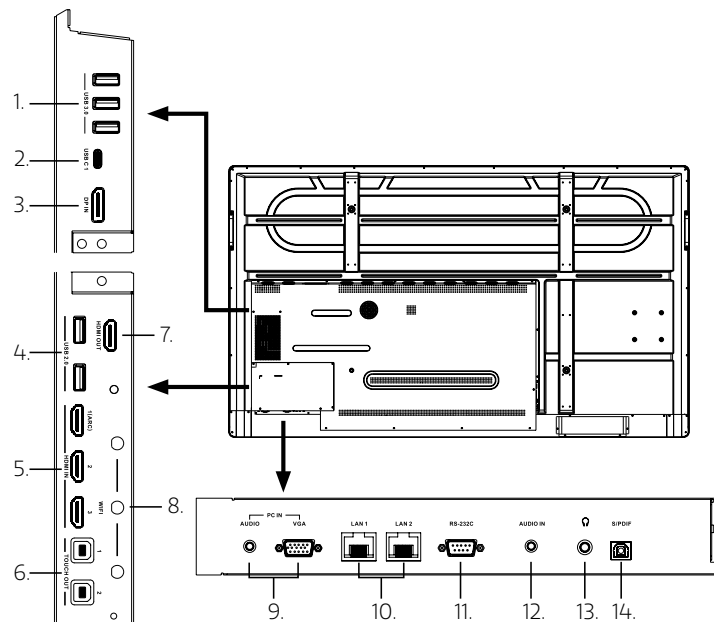

11

NR.	BESCHRIJVING
1.	USB 3.0 Sluit een USB-apparaat aan op deze poort.
2.	USBC 1 Geleverd vermogen 15W - 5V DC 3A Sluit een extern apparaat met een USB-C-kabel aan op deze poort.
3.	DisplayPort (DP) ingang Sluit een extern apparaat met een DP-kabel aan op deze poort.
4.	USB 2.0 Sluit een USB-apparaat aan op deze poort.
5.	HDMI1/2/3 ingang Sluit een extern apparaat met een HDMI-kabel aan op deze poort. <b>Opmerking:</b> Sluit een extern HDMI-apparaat aan dat ARC ondersteunt op HDMI 1.
6.	Touch-uitgang 1/2 Sluit een extern apparaat aan om touchbediening van het externe apparaat op het display te ondersteunen. <b>Opmerking:</b> Windows is Plug & Play. Voor Apple is een stuurprogramma nodig. <b>Opmerking:</b> Touch-uitgang 1 voor HDMI 1. Touch-uitgang 2 voor HDMI 2, 3, DP of VGA.
7.	HDMI-uitgang Sluit een extern apparaat met een HDMI-kabel aan op deze poort om het beeld en geluid van het interactieve CTOUCH-display weer te geven.
8.	Wifi- en Bluetooth-antenne Draai de wifi- en Bluetooth-antenne vast in de richting van de klok.
9.	PC IN Sluit een extern apparaat met een VGA-kabel en een mini-aansluiting aan op deze poort.
10.	LAN 1/2 Sluit een extern netwerk of een externe router met een LAN-kabel aan op deze poort.
11.	RS-232C Sluit een DB-9-kabel aan op deze poort voor afstandsbediening, service en ander gebruik.
12.	Analoge Audio-ingang Sluit een extern audioapparaat met een mini-aansluitingskabel aan op deze aansluiting.
13.	Koptelefoonuitgang Sluit een koptelefoon aan op deze poort.
14.	S/PDIF-uitgang Sluit een digitaal geluidssysteem aan op deze SPDIF-aansluiting.



De termen HDMI en HDMI High-Definition Multimedia Interface, plus het HDMI-logo zijn handelsmerken of geregistreerde handelsmerken van HDMI Licensing Administrator, Inc. in de Verenigde Staten en andere landen.

## VERBINDINGEN

### WAARSCHUWING VÓÓR HET AANSLUITEN VAN APPARATEN

- Controleer of het CTOUCH-display is uitgeschakeld en sluit vervolgens een extern apparaat aan.
- Controleer of de stekkers aan de uiteinden van de kabels van het juiste type zijn voordat u ze op het interactieve CTOUCH-scherm aansluit.
- Zorg ervoor dat alle stekkers goed zijn aangesloten op de aansluitingen. Losse verbindingen kunnen problemen opleveren met het beeld of de kleuren.
- De illustratie van het externe device kan afwijken, afhankelijk van uw model.
- Raadpleeg ook de gebruiksaanwijzing van het externe device.

12

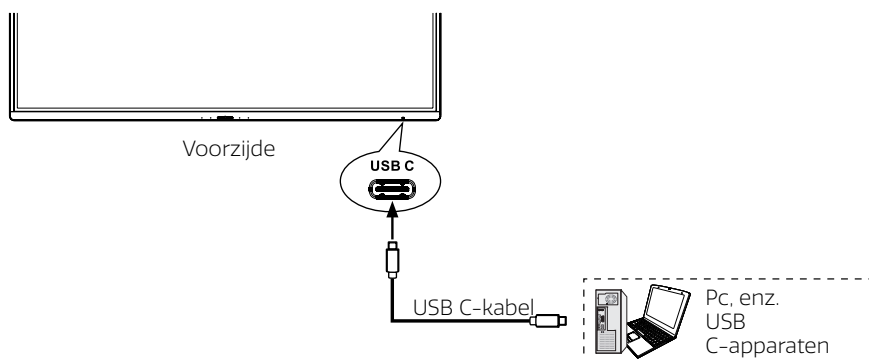
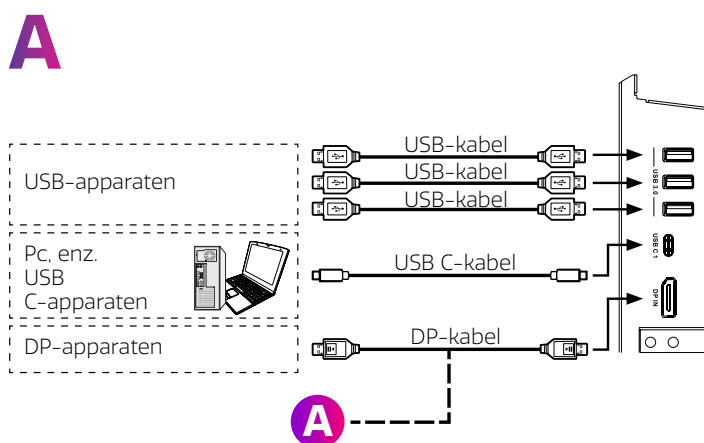
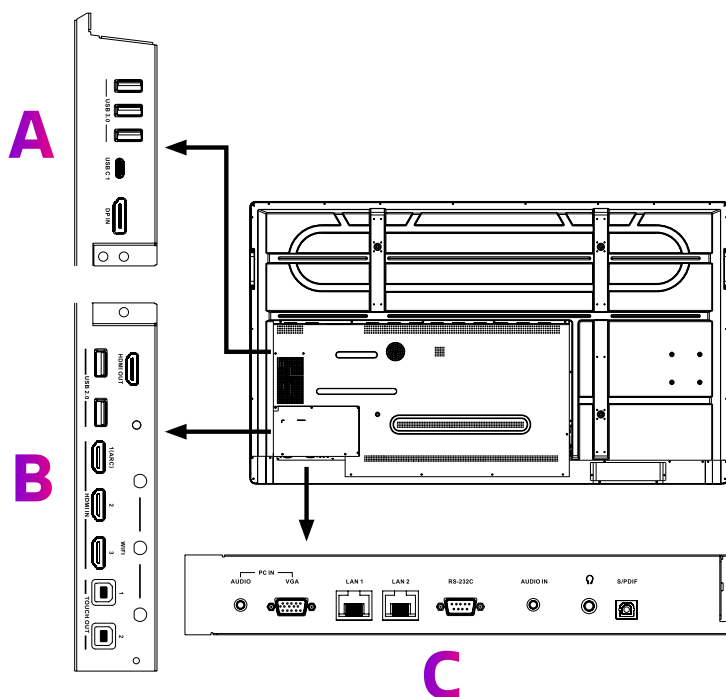

## B

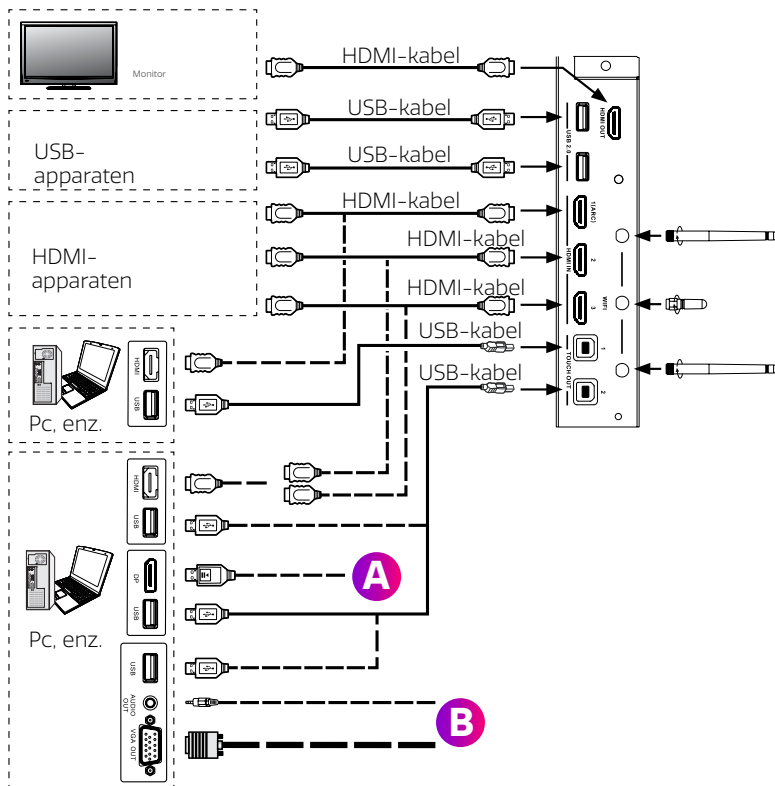

- ✓ Sluit een USB-kabel aan op de uitgang TOUCH OUT en de USB-poort van de pc.
- ✓ Sluit de pc aan met een VGA-kabel, HDMI-kabel of DP-kabel. Kies de juiste verbindingmethode voor uw apparaat. (Alleen voor pc-, HDMI- of DP-sigitaal)
- ✓ Touch-uitgang 1 komt overeen met HDMI 1.
- ✓ Touch-uitgang 2 komt overeen met HDMI 2, HDMI 3, DP of VGA.

13

## C

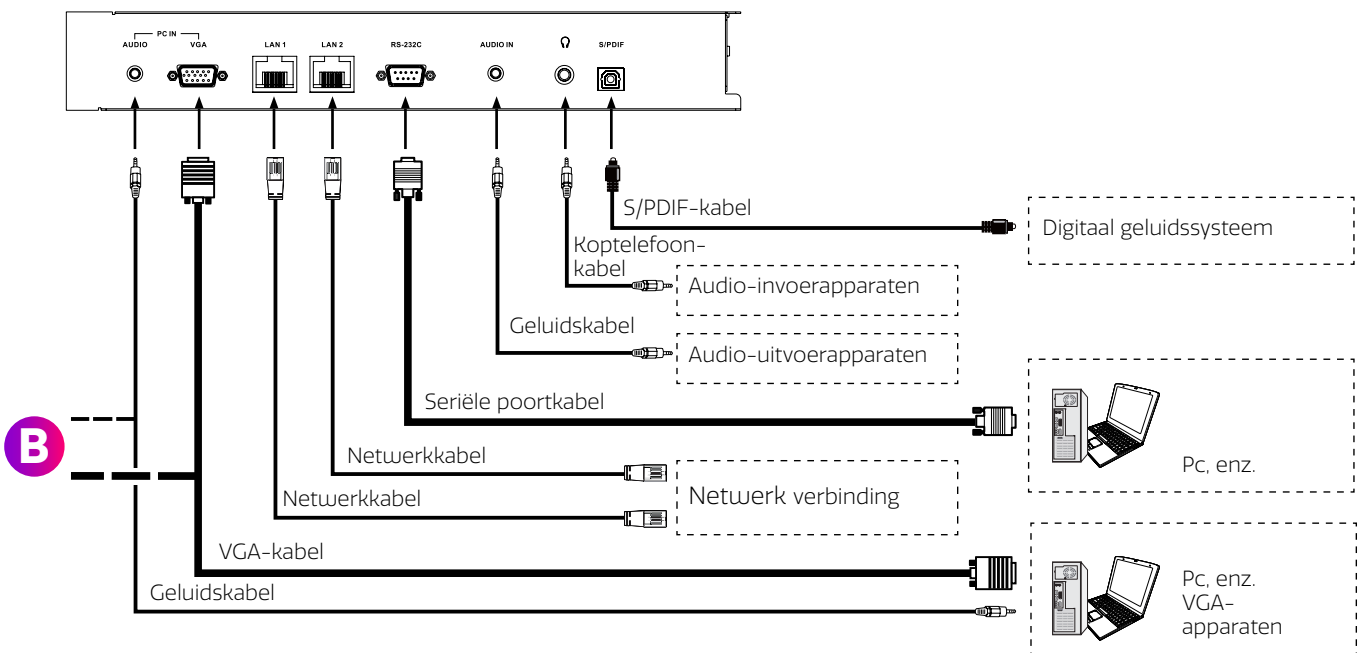

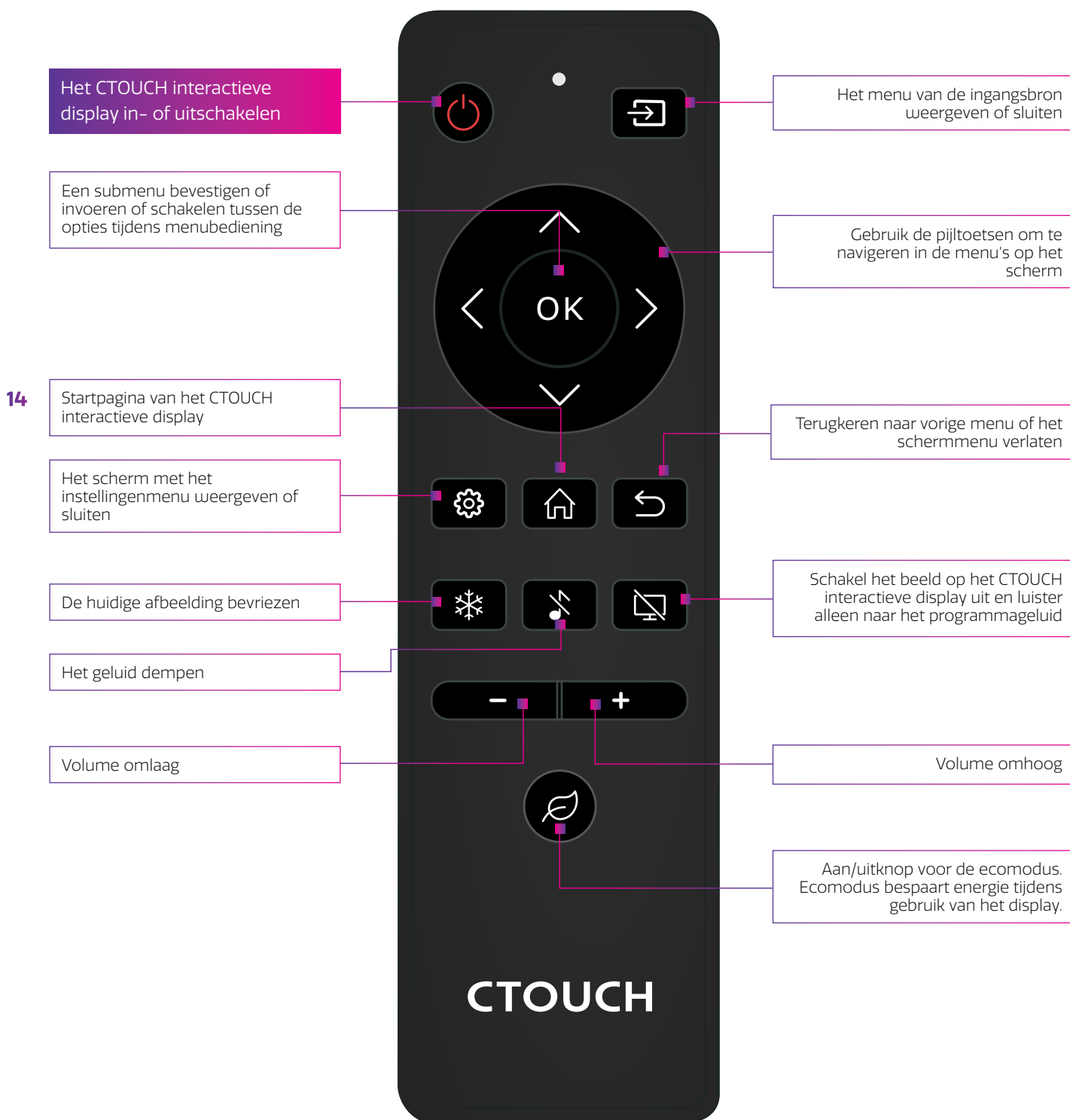

## AFSTANDSBEDIENING



\* De functie kan afwijken, afhankelijk van uw model.

## BASISBEDIENING

### DE INTERACTIEVE CTOUCH-DISPLAY IN- OF UITSCHAKELEN

1. Steek de ene kant van het netsnoer in de netuitgang en de andere kant in het stopcontact.
2. Zet de aan-uitschakelaar aan om het interactieve CTOUCH-display aan te zetten.
3. Het scherm staat nu in de stand-bymodus. Wacht totdat de stroomindicator brandt en druk daarna op  op de afstandsbediening of de CTOUCH-knop op het display om het interactieve CTOUCH-display in te schakelen.
4. Druk nogmaals op  op de afstandsbediening of de CTOUCH-knop op het display om het interactieve CTOUCH-display in de stand-bymodus te zetten.
5. Zet de aan-uitschakelaar uit om de voeding volledig uit te schakelen.

**Opmerking:** Het interactieve CTOUCH-display heeft enige tijd nodig om correct uit te schakelen voordat het weer kan worden ingeschakeld. Door deze procedure te onderbreken, kan het opstarten de volgende keer langer duren.

**Opmerking:** Als er geen actieve bron is op het interactieve CTOUCH-display, schakelt het apparaat na 3 minuten over naar de stand-bymodus.

15

### AANSLUITINGEN

Zorg ervoor dat zowel het externe apparaat als het CTOUCH-scherm zijn uitgeschakeld wanneer u het externe apparaat op het CTOUCH-scherm aansluit.

Controleer of de stekkers aan de uiteinden van de kabels van het juiste type zijn voordat u ze op het interactieve CTOUCH-scherm aansluit.

## VERBINDING MAKEN MET BEKABELD INTERNET

Sluit de LAN-kabel aan op de LAN-poort aan de onderzijde of aan de zijkant van het CTOUCH display om verbinding te maken met internet.

## EERSTE INSTALLATIE

Als u het CTOUCH-display voor de eerste keer aanzet, verschijnen de hieronder weergegeven pagina's met het installatiemenu op het scherm.

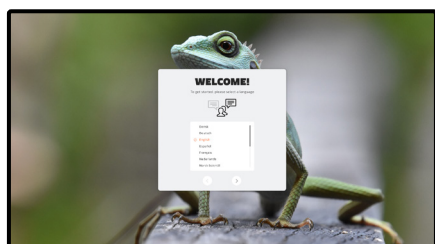

16

**Selecteer** de gewenste menutaal voor uw systeem. **Druk** op de toets > om naar de volgende pagina te gaan.

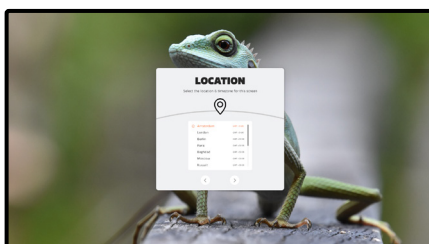

**Selecteer** de locatie van uw scherm om de klok in te stellen. **Druk** op de toets > om naar de volgende pagina te gaan.

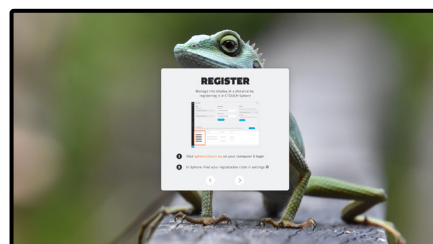

Bezoek [sphere.ctouch.eu](https://sphere.ctouch.eu) op uw computer & meld u aan. In Sphere vindt u uw **registratiecode** onder de instellingen. **Druk op >**.

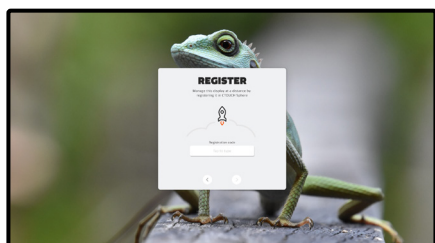

**Voer** uw registratiecode in, en **druk op >**.

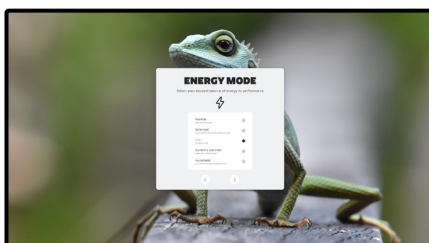

**Selecteer** het gewenste energieverbruik door het display. Standaard is dit ingesteld op de Ecomodus. **Druk** op de toets > om naar de volgende pagina te gaan.

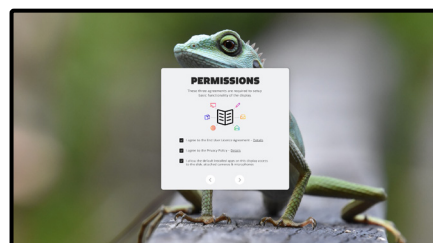

**Vink** alle vakjes aan zodat het display werkt en **druk dan op >**.

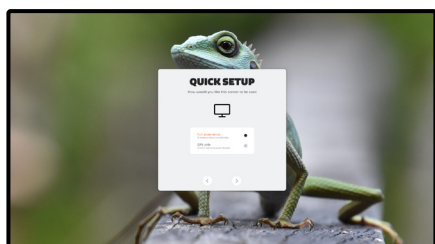

**Selecteer** uw gewenste instelmodus - Alle opties of alleen het besturingssysteem. Daarna: **druk op >**.

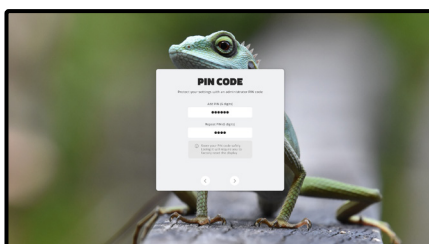

**Voer** een unieke **PIN**-code in. Schrijf deze ergens op want CTOUCH kan deze niet voor u herstellen. **Druk op >**.

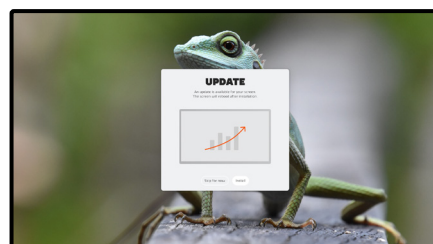

**Installeer** eventuele updates en u bent helemaal klaar!

## OVERIGE VRAGEN

Druk op de CTOUCH-startpagnaknop en druk vervolgens op het pictogram '!' om de handleiding op het apparaat te openen. Of ga naar [support.ctouch.eu](https://support.ctouch.eu).



## VERBINDING MAKEN MET DRAADLOOS INTERNET

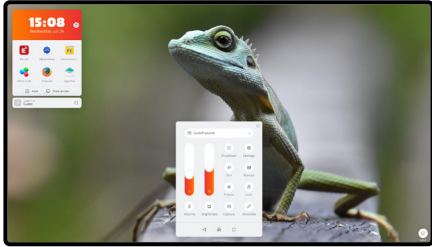

**Klik** op het instellingenpictogram in de zwevende werkbalk

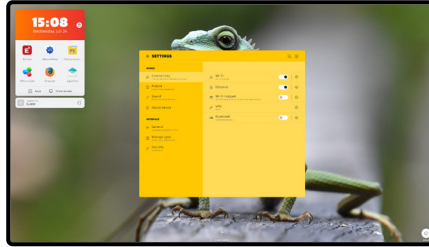

Schakel de Wifi in door te **tikken** op de aan/uit knop rechts van de tekst 'Use Wi-Fi'.  
**Druk** vervolgens op de tekst 'Wi-Fi'.

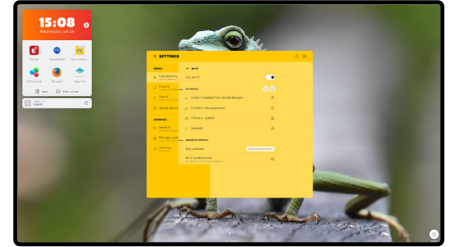

**Selecteer** het Wifi-netwerk waarmee u verbinding wilt maken

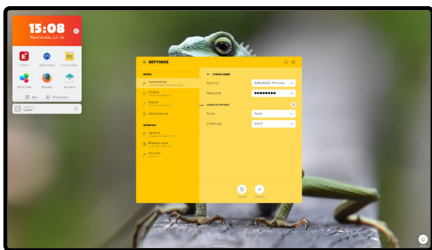

**Vul** uw wachtwoord in en druk op 'Connect' (verbinden)

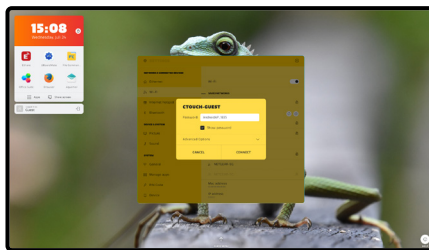

De verbinding is ingesteld als u **'Connected'** (verbonden) ziet onder het verbonden netwerk

## OTA-UPDATE

Wanneer u uw beeldscherm op het internet aansluit, verschijnt er een melding zodra er een nieuwe firmware-update beschikbaar is.

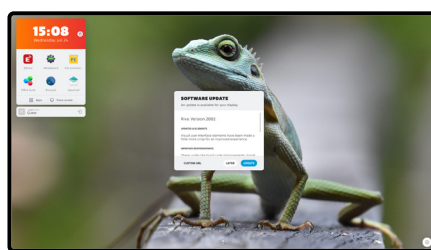
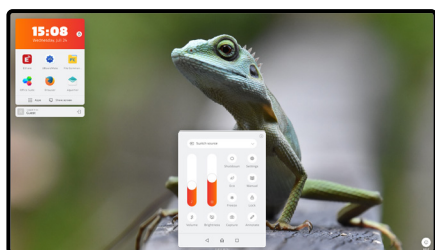

Selecteer de optie die u leuk vindt.

Ja = Zie volgende foto.

Nee = De melding verschijnt pas bij de volgende firmware-update.

18

Later = De volgende keer dat u het display inschakelt, verschijnt de melding weer.







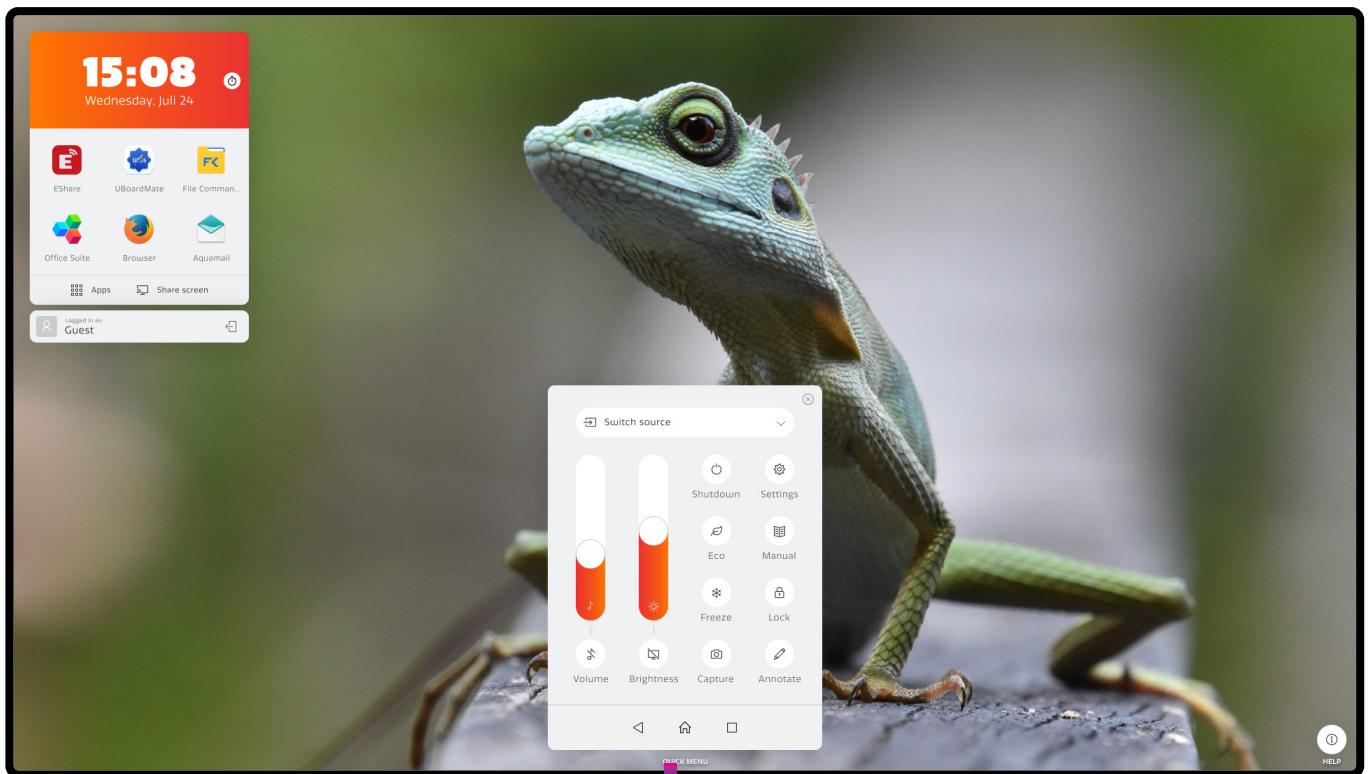







Druk op 'Update' om de firmware-update te downloaden. Nadat het downloaden is voltooid, start de installatie automatisch. Dit duurt ongeveer 10 minuten.

## HET NAVIGATIEMENU GEBRUIKEN

Druk op de CTOUCH-knop, schuif met twee of meer vingers omhoog vanaf de onderkant van het scherm of houd het scherm lang ingedrukt met vijf vingers om de zwevende werkbalk weer te geven.



19

- |   |                        |   |                               |   |                       |
|---|------------------------|---|-------------------------------|---|-----------------------|
|  | Bronmenu               |  | Dempen achtergrondverlichting |  | De Touch vergrendelen |
|  | Volumebalk             |  | Beeld stilzetten              |  | Annotatietool         |
|  | Dempen/Dempen opheffen |  | Screenshotfunctie             |  | Vorige scherm         |
|  | Energimodus            |  | Instellingenmenu              |  | Startpagina           |
|  | Uitschakelen           |  | Gebruikershandleiding         |  | Appgeschiedenis       |

## BEDIENING VAN DE SNELLE LAUNCHER

20



### Klok

15:08  
Wednesday, Juli 24

### Favoriete apps

De favoriete apps kunnen worden gewijzigd door het pictogram 3 seconden ingedrukt te houden.

### Gebruikersprofielen

Log hier in bij uw gepersonaliseerde gebruikersprofiel.

### Timer

Als de timer loopt, is de kleur groen. U kunt teruggaan naar de klok of andere apps uitvoeren zonder de ingestelde timer te wijzigen.

### Alle apps

Hier vindt u alle op het display geïnstalleerde apps.

## Vooraf geïnstalleerde apps



Aqua Mail: Een e-mailclient voor het gebruik van uw e-mailaccount op het scherm.



Firefox: Voor surfen op internet.



Rekenmachine: Voor het uitvoeren van berekeningen, van eenvoudige rekensommetjes tot complexe wiskundige berekeningen.



Calendar: Agenda voor het plannen van uw activiteiten. Opmerking: de agenda van uw e-mailaccount kan automatisch worden gekoppeld wanneer u uw e-mailaccount instelt in Aqua Mail.



Camera: Voor het maken van foto's of video's, als er een camera is aangesloten.



Klok: Voor het instellen van een wekker, weergeven van de tijd en het gebruik van een timer en stopwatch



Eshare: Voor het draadloos delen van content.



File Commander: Voor het openen, bewerken, opslaan en delen van Word-, PowerPoint-, Excel- en PDF-bestanden.\*



Office Suite: Bestandsbeheer om uw bestanden te bekijken, inhoud van uw USB naar het display te kopiëren en te plakken en andersom, om uw cloudaccounts te koppelen of om verbinding te maken met een FTP-server of netwerk.



Sphere: Voor beheer op afstand van uw display



Store: Voor het zoeken naar en installeren van apps die u leuk vindt.



UBoardMate: Een veelzijdige whiteboard-toepassing.

\* voor de beste prestaties raden we u aan de content eerst op het display te plaatsen.

Voor meer uitleg over het gebruik van de vooraf geïnstalleerde apps gaat u naar **support.ctouch.eu**.

## PROBLEMEN OPLOSSEN

Voor contactinformatie en volledige garantievoorzwaarden, zie [support.ctouch.eu](http://support.ctouch.eu). Als u na het lezen van deze gebruiksaanwijzing nog vragen heeft over het gebruik van uw CTOUCH interactieve display, controleer dan de onderstaande kenmerken en volg de voorgestelde oplossingen. Als u nog vragen heeft, bezoek dan [support.ctouch.eu](http://support.ctouch.eu) of bel het servicecentrum bij u in de buurt. Het nummer van het servicecentrum in uw regio vindt u op onze website [support.ctouch.eu](http://support.ctouch.eu).

### Afstandsbediening

22

PROBLEEM	MOGELIJKE OPLOSSING
Afstandsbediening werkt niet	<ul style="list-style-type: none"><li>■ Zorg ervoor dat het CTOUCH interactieve display is ingeschakeld</li><li>■ Controleer of de batterijen juist zijn geplaatst</li><li>■ Misschien zijn de batterijen leeg. Vervang de batterijen</li></ul>

### Video en audio

PROBLEEM	MOGELIJKE OPLOSSING
Geen beeld (scherm verlicht) en geen geluid	<ul style="list-style-type: none"><li>■ Controleer of het netsnoer is aangesloten</li><li>■ Druk op POWER op het CTOUCH interactieve display of op de afstandsbediening</li><li>■ Test een andere bron</li></ul>
Donker, slecht of geen beeld (scherm verlicht) maar goed geluid	<ul style="list-style-type: none"><li>■ Selecteer de juiste beeldmodus</li><li>■ Pas de helderheid in de video-instelling aan</li><li>■ Test een andere bron</li></ul>
Geen kleur, donker beeld of abnormale kleuren	<ul style="list-style-type: none"><li>■ Pas de kleurverzadiging in de video-instelling aan</li></ul>
Goed beeld maar geen geluid	<ul style="list-style-type: none"><li>■ Het geluid is mogelijk gedempt. Druk nogmaals op de MUTE-toets om te annuleren</li><li>■ Controleer of geluid via een andere bron moet worden uitgevoerd en test de bron</li></ul>
Er zit ruis in het geluid	<ul style="list-style-type: none"><li>■ Er kunnen communicatieproblemen optreden als infraroodcommunicatie-apparatuur (bijvoorbeeld een draadloze infraroodkoptelefoon) wordt gebruikt in de buurt van het CTOUCH interactieve display. Verplaats de infraroodcommunicatie-apparatuur uit de buurt van de CTOUCH totdat de ruis is uitgeschakeld</li></ul>

## PROBLEMEN OPLOSSEN

### Algemeen

PROBLEEM	MOGELIJKE OPLOSSING
Sommige onderdelen kunnen niet worden geopend	<ul style="list-style-type: none"> <li>Als een optie grijs wordt, is deze instellingenoptie niet beschikbaar in de huidige invoermodus. Sommige opties in het weergavemenu kunnen afwijken wanneer het device met verschillende bronnen werkt</li> </ul>
De opdrachten van de afstandsbediening werken niet in sommige gevallen	<ul style="list-style-type: none"> <li>Tijdens de detectie van het USB-apparaat (d.w.z. wanneer het CTOUCH interactieve display wordt ingeschakeld terwijl het USB-apparaat is aangesloten of als u een USB-apparaat aansluit terwijl de CTOUCH is ingeschakeld), reageert het display niet op de knoppen op de afstandsbediening. Wacht een ogenblik. De afstandsbediening werkt dan weer normaal</li> </ul>
De bedieningstoetsen werken niet	<ul style="list-style-type: none"> <li>Koppel het netsnoer los en wacht enkele seconden. Sluit het netsnoer weer aan en schakel het device opnieuw in</li> </ul>
Touch werkt niet	<ul style="list-style-type: none"> <li>Als u met een Apple-device werkt, downloadt u het Mac-besturingsprogramma op onze website</li> </ul>
Er verschijnt mist op het scherm	<ul style="list-style-type: none"> <li>Voor de veiligheid van de schermen, stalinite toevoegen vanuit de schermen. Het is nodig om een zekere ruimte tussen twee lagen te houden voor het reserveren van luchtpassages voor het genereren van dwarsventilatie en voor het verzekeren van de warmteafvoer. Mist komt voornamelijk door het temperatuurverschil tussen het scherm en de buitenkant. Vochtstrepen stollen wanneer warme lucht samenkomt met het glasoppervlak bij lage temperatuur. De mist heeft geen invloed op het normale gebruik en verdwijnt na enkele uren gebruik</li> </ul>
Het scherm schakelt automatisch over op de stand-bymodus als het externe device of Easy Air PC overschakelt op de sluimerstand	<ul style="list-style-type: none"> <li>Wijzig de energie-instellingen of instellingen van de sluimerstand van het externe device of Easy Air PC</li> </ul>

23

**Opmerking:** als het probleem niet is opgelost, schakelt u het device uit en vervolgens weer in.

**Waarschuwingen!** Probeer een defect interactief CTOUCH-display nooit zelf te repareren. De garantie vervalt in dit geval.

## SPECIFICATIES

MODELNR.	CR-65X06	CR-75X06	CR-86X06
Zichtbaar schermformaat	65 inch (diagonaal)	75 inch (diagonaal)	86 inch (diagonaal)
Voedingsbron	AC 100-240 V, 50/60 Hz		
Max. stroomsterkte	3,1 A	3,7 A	4,7 A
Stand-by-omstandigheden *	Minder dan 0,5W	Minder dan 0,5W	Minder dan 0,5W
Aantal pixels (Displaypaneel)	3.840 x 2.160	3.840 x 2.160	3.840 x 2.160
Afmetingen (B x H x D) (Eenheid: mm)	1,491x885x85	1,715x1,012x85	1,960x1,150x85
Gewicht	39 kg	49 kg	60 kg
Bedieningsomstandigheden:	<ul style="list-style-type: none"> <li>- Temperatuur bij gebruik</li> <li>- Opslagtemperatuur</li> <li>- Vochtigheid bij opslag</li> <li>- Vochtigheid bij gebruik</li> <li>- Atmosferische druk</li> </ul>		
	0 °C tot 40 °C -15 °C tot 45 °C 10% - 80% 20 % - 80 % (niet condenserend) 86kPa - 106kPa		

## SPECIFICATIES

### AANSLUITKLEMMEN VAN HET CTOUCH INTERACTIEVE DISPLAY

HDMI-uitgang	1.
USB 3.0	3.
USB-C	2.
DP (Display Port)-ingang	1.
HDMI-ingang	3.
Touch-uitgang	2.
Wifi-antenne	3.
USB 2.0	2.
VGA (incl. mini-aansluiting)	1.
S/PDIF	1.
Koptelefoonuitgang	1.
LAN	2.
RS232C	1.
AUDIO-ingang	1.
OPS-sleuf	1.

24

#### Opmerkingen:

1. Ontwerp en specificaties kunnen zonder voorafgaande kennisgeving worden gewijzigd.
2. Gewicht en afmetingen zijn bij benadering aangegeven.
3. Specificaties en uiterlijke verschijningsvorm kunnen worden gewijzigd met het oog op verbetering.

\*Door de verschillende stand-by-omstandigheden kan het stroomverbruik van sommige modellen hoger zijn dan 0,5W.

Door veranderingen of modificaties vervallen alle garanties en wordt iedere aansprakelijkheid uitgesloten. Deze gebruikershandleiding bevat gedetailleerde instructies over uw product. Afbeeldingen en illustraties in deze handleiding zijn alleen bedoeld als referentie en kunnen afwijken van de werkelijkheid. Het ontwerp en de specificaties kunnen zonder kennisgeving worden gewijzigd.

CTOUCH Europe BV - Achtseweg zuid 153 R, 5651 GW Eindhoven, Nederland





**CTOUCH<sup>®</sup>**

2126V231120 NL

**Share, inspire, have fun!**  
**With CTOUCH by your side.**

[ctouch.eu](http://ctouch.eu)